

Damico **BRAVO** R8667
Massage
Chair

Pred použitím si dôkladne prečítajte celý manuál a bezpečnostné pokyny.

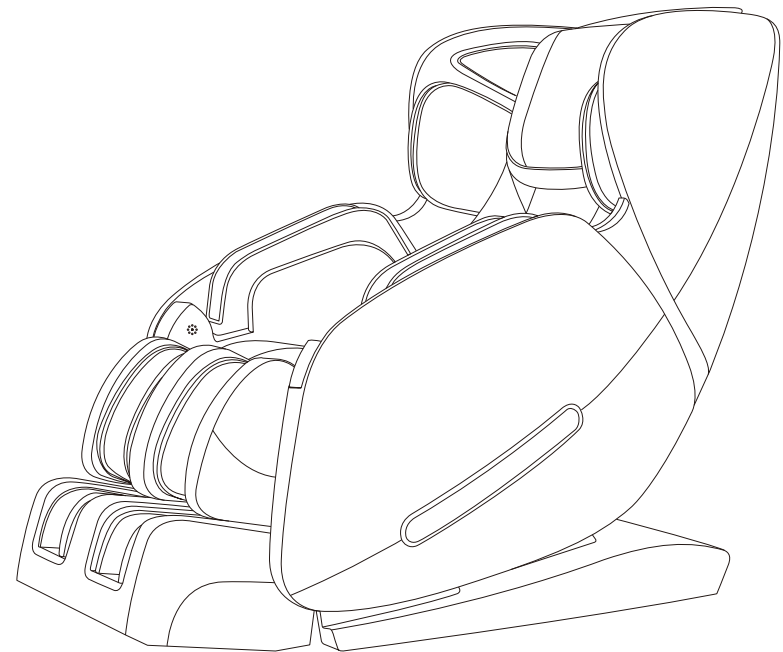

Pred použitím si dôkladne prečítajte celý manuál a bezpečnostné pokyny.

Prajeme vám veľa relaxu, pohody a zdravia.

Ďakujeme za zakúpenie produktu. Prosím pozorne si prečítajte návod, aby ste vedeli narábať s kreslom správne pred jeho použitím. Prosím venujte viac pozornosti dôležitým bezpečnostným upozorneniam a riadne si uschovajte tento návod pre budúce použitie. Poznámka: Naša spoločnosť si vyhradzuje právo revidovať nákres a popis produktu bez hociakých ďalších upozornení. Vztahuje sa na prevedenie produktu.

Automatické masážne programy:

10 špeciálnych masáží pre každého člena rodiny

- 1. Master:** Rýchle hnetenie a poklepová masáž na uvoľnenie celého tela. Vysoká intenzita.
- 2. Relax:** Hnetenie a masáž shiatsu na zadku a stehnách, jemná a mierna intenzita.
- 3. Šport:** Špeciálne navrhnutá pre športovcov a fitness ľudí. Stredná intenzita.
- 4. Jemný:** Vhodný pre starších ľudí. Valce a airbagy masírujú najjemnejším spôsobom, aby sa zmiernili bolesti chrbta a nôh. Nízka intenzita.
- 5. Stretch:** Simulácia thajského strečingu. Kreslo uchopí ramená a nohy cez airbagy. Mechanizmus zatláča a dvíha pás, nohy sklopí a pri tom sa svaly a kĺby celého tela natiahnu.
- 6. Spánok:** Poloha sa mení z nulovej gravitácie do normálneho uhla, aby sa dosiahla funkcia hojdania. Nízka intenzita.
- 7. Osvieženie:** mechanizmus masíruje dopredu a dozadu zhora k zadku podľa tvaru človeka spolu s celotelovými airbagmi a masážou chodidiel. Vysoká intenzita.
- 8. Starostlivosť o chrbticu:** Zameraná na masáž chrbta. Masážne techniky hnetajú a poklepávajú na úľavu od bolestí chrbta a pása. Stredná intenzita.
- 9. Krk a ramená:** Sústredené na ramená a krk, masážne techniky hnetenia a klepania, ktoré môžu zmierniť bolesť a uvoľniť svaly. Stredná intenzita.
- 10. Štíhla postava:** zameraná na pás a bedrá. Krútenie pásu a bokov pomocou airbagov. Nízka intenzita.

Bezpečnosť a údržba

1. Dôležité bezpečnostné upozornenie .

- Zabráňte deťom dotýkať sa pohyblivých častí a manipulácii s výrobkom bez dozoru
- Použite bezpečný uzemnený privod elektrického napätia
- Odpojte napájanie ak produkt nepoužívate alebo ak sa chystáte kreslo čistiť aby ste predišli zraneniam a poškodeniu výrobku.
- Používajte kreslo vždy v súlade s týmto manuálom a inštrukciami.
- Nepoužívajte žiadne iné príslušenstvo, ktoré nie je dodávané alebo odporúčané výrobcom.
- Zákaz používania vo vonkajšom a vlhkom prostredí.
- Pred prvým použitím si dôkladne prečítajte tento manuál a inštrukcie.
- Iné využitie ako je uvedené v tomto manuále je zakázané.
- Denný odporúčaný čas využitia 1 osobou je 20 minút.
- Kreslo nepoužívajte ak je akákoľvek textília alebo ekokoža poškodená.
- Kreslo nepoužívajte ak je poškodený vankúš alebo chrbtová časť s vyhrívaním.
- Pri používaní nezakrývajte zadnú časť s odvetrávaním ani žiadnu pohyblivú časť kresla.
- Zamedzte vhadeniu alebo vpadnutiu akýchkoľvek predmetov do vnútra kresla.
- Pri používaní produktu nikdy nespíte a ani nezaspávajte.
- Nepoužívajte výrobok pod vplyvom alkoholu a pri akejkoľvek nevoľnosti.
- Kreslo používajte najskôr hodinu po jedle.
- Zvoľte si len taký masážny program a polohu, ktorá zamedzí vzniknutiu zranení.
- **Je zakázané používať kreslo viac ako jednou osobou súčasne.**
- **Je zakázané používať kreslo osobou s vyššou hmotnosťou ako je maximálne prípustná.**
- **Je zakázané používať kreslo osobou, ktorá ma širšiu postavu ako je vnútorný priestor kresla.**
- **Počas masáže zložte všetky šperky, hodinky a pevné/ostre časti odevu, ktoré môžu kreslo poškodiť.**

2. Prostredie na používanie.

- Nepoužívajte kreslo pri vysokých teplotách a ani v priestoroch so zvýšenou vlhkosťou, ako napríklad v kúpeľni a podobne.
- Nepoužívajte v priestoroch kde dochádza k prudkým výkyvom teploty a vlhkosti, ako napríklad zimná záhrada, pivničné priestory a podobne.
- Nepoužívajte produkt v prašnom a znečistenom prostredí, ani pri veľkej žiare ako krb a pod.
- Kreslo používajte len v dostatočnom priestore s dobrou ventiláciou vzduchu.

3. Ľudia, ktorý nie sú vhodný na používanie tohto produktu.

- Ľudia trpiaci osteoporózou nie sú vhodný na používanie produktu.
- Ľudia trpiaci srdcovými poruchami alebo nosia elektronické lekárske zariadenie ako napríklad srdcový kardiostimulátor nie sú vhodný na používanie produktu
- Ľudia so zvýšenou teplotou (horúčkou) nie sú vhodný na používanie produktu.
- Tehotné ženy alebo ženy, ktoré majú práve menštruáciu nie sú vhodné na používanie tohto produktu.
- Zranené osoby a ľudia s kožnými ochoreniami nie sú vhodný na používanie kresla.
- Deťom mladším ako 14 rokov alebo ľuďom s mentálnym postihnutím bez dozoru nie je umožnené používať produkt.
- Ľuďom, ktorým bolo povedané doktorom , že majú odpočívať alebo ľudia čo sa cítia chorí nie sú vhodní na používanie produktu.
- S mokrým telom je vstup na produkt zakázaný.

Bezpečnosť a údržba

4. Bezpečnosť.

- Preverte či napätie vyhovuje špecifikácii tohto produktu.
- Nezapájajte produkt mokrymi rukami.
- Voda ani iná tekutina sa nesmie dostať do vnútra produktu aby sa zabránilo úrazu elektrickým prúdom a poškodeniu zariadenia.
- Nepoškodte elektrické káble a vodiče, nemeňte obvody tohto produktu.
- Nepoužívajte mokrú látku na čistenie elektrických častí (prepínač, zásuvka).
- Buďte mimo produktu v prípade výpadku elektrického prúdu, vyvarujete sa zraneniu ak prúd znova naskočí.
- Prestaňte používať produkt ak sa správa neprírodzene a okamžite kontaktujte svojho predajcu.
- Prestaňte používať produkt ak cítite nevoľnosť a konzultujte zdravotný stav s lekárom.
- Produkt nie je určený pre osoby (vrátane detí) so zníženou fyzickou, vnemovou, mentálnou kapacitou alebo s nedostatkom skúseností a poznatkov, pokiaľ nemajú dozor alebo inštrukcie týkajúce sa používania produktu od zodpovednej osoby pre ich bezpečie pre bezpečnú obsluhu zariadenia.
- Deti do 15r by mali byť vždy pod dozorom, ktorý zaistí aby sa nehrali a nezranili používaním produktu.
- Ak sú káble vodičov poškodené, musí byť produkt vrátený na miesto výroby, je to servisná služba, ktorú vykoná kvalifikovaná osoba, aby ste sa vyhli nebezpečeniu.

5. Údržba.

- Technická údržba produktu by mala byť vykonaná školenou, alebo predajcom poučenou osobou, používatelia majú zakázané rozoberať a spravovať produkt.
- Nezabudnite odpojiť zo zásuvky po používaní.
- Nepoužívajte produkt ak je poškodená zásuvka.
- Ak produkt nebude dlho používaný, prosím zabezpečte kabeláž a udržiavajte produkt v suchom a bezprašnom prostredí pri teplote minimálne 10°.
- Nenechávajte produkt pod veľkou teplotou, blízko ohňa a vyhnite sa dlhodobému slnečnému žiareniu.
- Poškodené káble musia byť počas záručnej doby nahradené výrobcom (servisným technikom alebo kvalifikovanou poverenou osobou) . Vyhnite sa nebezpečenstvu.
- Produkt čistite suchou handričkou. Nepoužívajte žiadne čističe (benzín, alkohol...)
- Mechanické súčiastky tohto produktu sú špeciálne navrhnuté a zostrojené, **nemeňte ich za iné.**
- Nepoužívajte predmety s ostrými hranami pri manipulácii s kreslom.
- Netlačte kreslo po nerovnom povrchu, produkt by mal byť nadvihnutý pred sťahovaním a posúvaním
- **Kreslo používajte striedavo, nepoužívajte nepretržite po dlhú dobu.**

6. Riešenie bežných porúch a problémov.

- Je prirodzené, že produkt vydáva pohybujúce sa zvuky pri používaní.
- Ak ovládač nepracuje správne, skontrolujte zástrčku a zásuvku či sú pevne pripojené a svedčte sa že je prepínač zapnut v polohe 1 (on).
- Ak produkt dopracuje, automaticky sa vypne; ak produkt pracuje nepretržite po dlhú dobu, teplotná ochrana dá produkt automaticky do vypnutého režimu a kreslo by malo byť použiteľné opäť za 30minút.

Bezpečnostné upozornenia

! Pozor

Pri pohybe kresla a časti na nohy nikdy netlačte v protismere pohybu, zabránite tým poškodeniu a zraneniam. Nezaťažujte tieto časti inak ako polohou pri masírovaní.

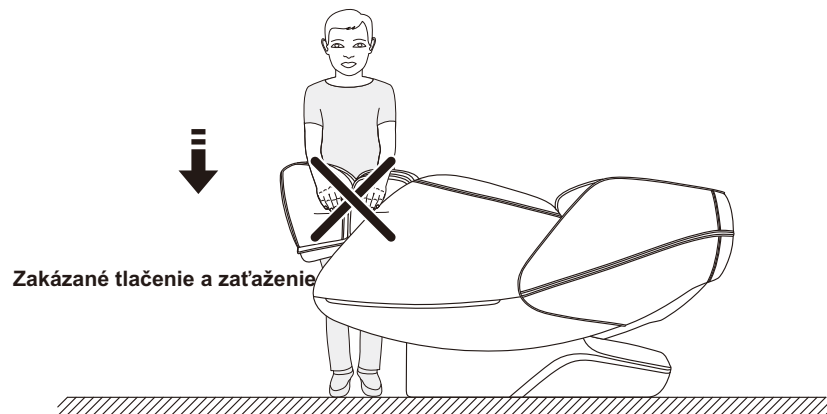

! Pozor

Pri sadaní do kresla sa uistite, že masážne hlavice sú odstavené a kreslo je v základnej polohe, nikdy nevstupujte a nevystupujte z kresla ak je v naklonenej polohe, zabránite tým zraneniam a aj možnému poškodeniu masážneho kresla.

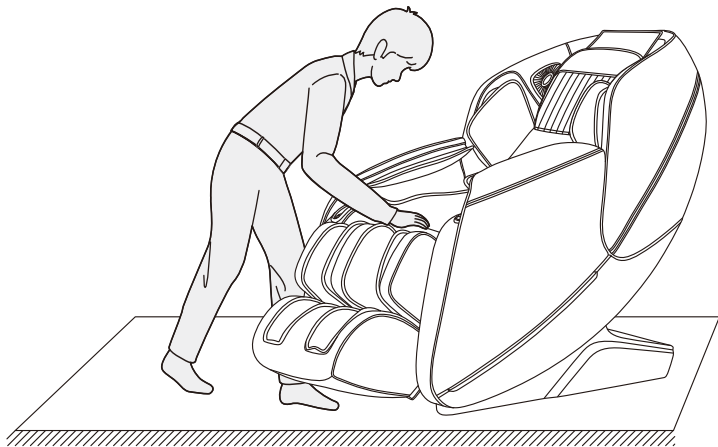

04

Bezpečnostné upozornenia

! Pozor

Počas pohotovostného aj zapnutého režimu nevyťahujte ovládací alebo napájací kábel, aby nedošlo k poškodeniu produktu alebo úrazu elektrickým prúdom. Odporúčame odpojiť kábel ovládača a napájací kábel a odložiť vždy po použití kresla, chráňte ich pred deťmi!.

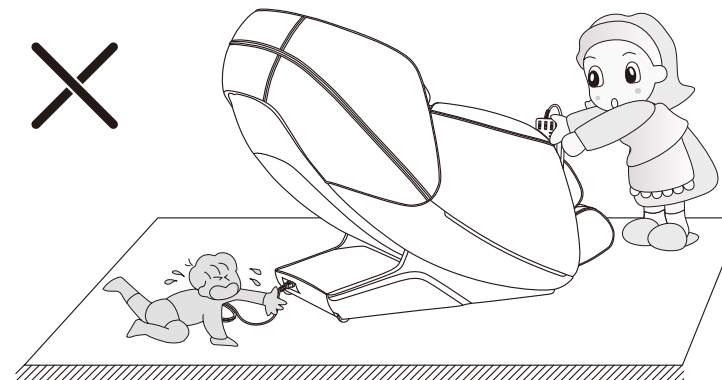

! Pozor

Pri spustení funkcie ležania s nulovou gravitáciou nezabudnite skontrolovať, či sa nenachádzajú deti a domáce zvieratá pod spodnou časťou opierky pre nohy a v časti operadla, môžu spôsobiť poškodenie produktu alebo zranenie osôb.

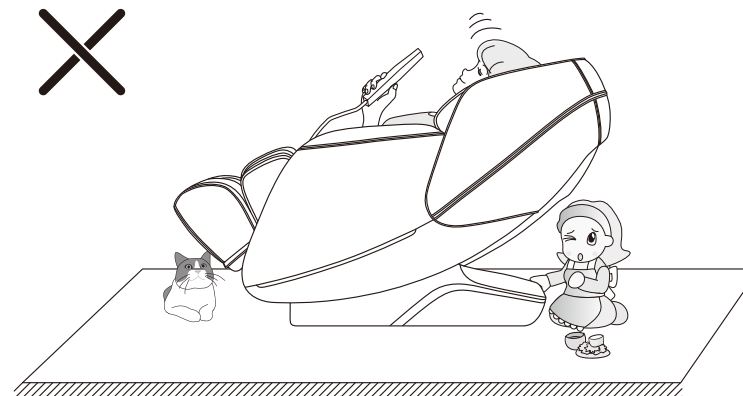

05

Komponenty

Vonkajšie časti

Chrbtová masáž

Vankúš

USB
(voliteľné)

Bočnica

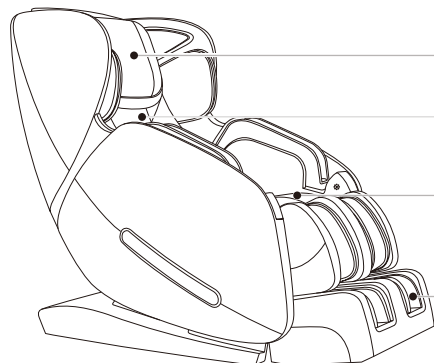
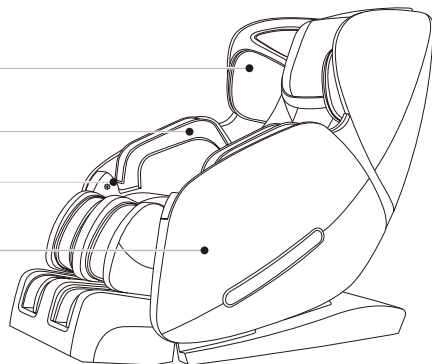

Vankúš

Opierka

Vankúš

Masáž na nohy

Komponenty

Ovládanie

(Môže sa odlišovať podľa aktuálnej modelovej rady.)

















⚠ UPOZORNENIE

- Nesadajte si na ovládanie, ani ho nezaťažujte ťažkými predmetmi.
- Zamedzte pádom a nárazom diaľkového ovládania.
- Nepoužívajte a nestláčajte ovládanie veľkou nadmernou silou.
- Chráňte ovládanie pred vodou a inými tekutinami
- Nepoužívajte ovládanie s mokrými a vlhkými rukami.
- Nepoužívajte na stlačenie ovládania ostré a tvrdé predmety.

Komponenty

Funkcie ovládania

Funkcia	Ikona	Popis
Napájanie		Ak je kreslo zapnuté, stlačením tohto tlačidla sa spustí masážne kreslo, po ďalšom stlačení sa kreslo vypne. Po naskenovaní spustí kreslo hlavný program.
Menu		Po stlačení sa dostanete do užívateľského rozhrania.
Stop		Tlačidlo pauza pozastaví všetky masážne funkcie, po ďalšom stlačení pokračuje masážny program ďalej.
Auto		Tlačidlo na voľbu výberu medzi rôznymi AUTO programami. Stláčaním si prepínajte až na požadované číslo programu.
4-smerové ovládanie, potvrdenie OK		Šípkami sa pohybujete v užívateľskom menu, požadovanú funkciu potvrdíte stlačením OK v strede.
Vzduchové vankúše		Po stlačení sa dostanete do menu vzduchových vankúšov. Šípkami sa pohybujete a vyberáte intenzitu a umiestnenie, funkciu potvrdíte stlačením OK v strede.
Vyhrievanie		Tlačidlo pre zapnutie/ vypnutie vyhrievania. Po aktivovaní svieti ikona:  Nábeh tepla môže trvať 2-3 minúty.
Poloha Zero-G		Po stlačení sa dostanete do polohy Zero G. Displej ukazuje ikonku Zero G, ak ikona nesvieti, funkcia je vypnutá.
Hore / Dole	 	Manuálne upravenie pozície ramien . vrchná hranica pre masáž.
Nohy Hore / Dole	 	Manuálne upravenie sklonu časti na nohy.
Opierka Hore / Dole	 	Manuálne upravenie sklonu chrbtovej opierky.

Komponenty

Funkcie ovládania

(funkcie a popis sa môžu mierne odlišovať podľa aktuálnej verzie dodávaného ovládania)

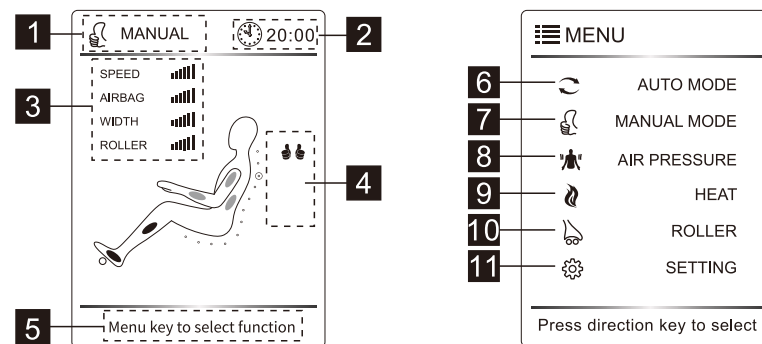

- | | |
|--|-------------------------------------|
| 1 Masážny mód | 3 Intenzita / rýchlosť masáže |
| 2 Čas masáže | 4 Masážne techniky a ďalšie funkcie |
| 5 Inštrukcie na obsluhu | |
| 6 Výber z rôznych automatických masážnych programov | |
| 7 Výber pre manuálne masážne funkcie pre cieľnú masáž. | |
| 8 Výber pre ovládanie vzduchových vankúšov a intenzity. | |
| 9 Výber pre zapnutie/vypnutie vyhrievania (nábeh cca 3 min.) | |
| 10 Nastavenie rýchlosti rotácie valčekov / vypnutie funkcie. | |
| 11 Nastavenie času masáže / výber dostupných jazykov menu. | |

Príprava pred použitím

Presúvanie kresla

Zatlačte zadnú časť kresla aby sa kreslo naklonilo až na kolieska a posúvajte ho smerom vpred na požadované miesto. V prípade potreby chráňte podlahu pred poškodením.

UPOZORNENIE

Kreslo držte len za pevné časti vzadu na opierka a zo spodu, potrebné sú minimálne 2 osoby.

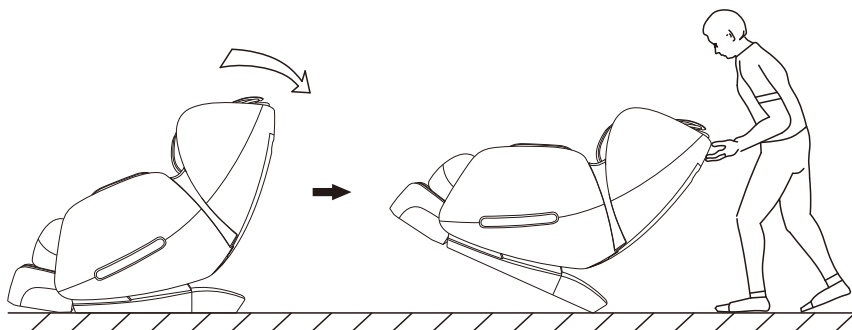

Umiestnenie kresla

Minimálny priestor potrebný za kreslom je 5cm a viac ako 35cm pred kreslom.

Pri používaní sa kreslo posúva smerom vpred, zabezpečte vzdušný priestor mimo zdrojov tepla, nevystavujte kreslo priamemu slnečnému žiareniu

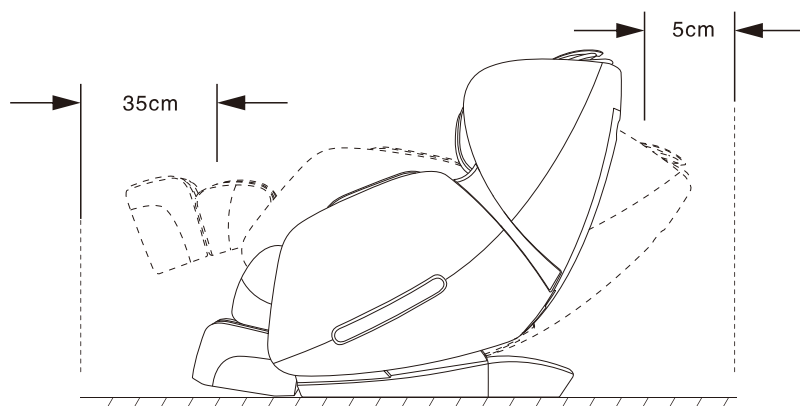

Príprava pred použitím

Inštalácia časti na nohy:

- ako je znázornené na obrázku zapojte hadičku (1) a konektor (2) do kresla

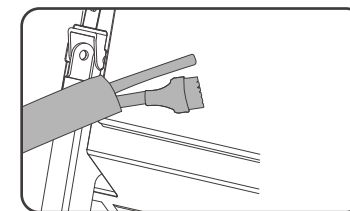
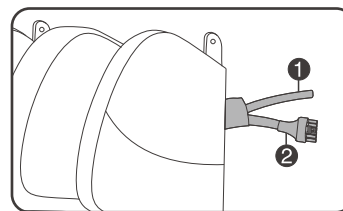

- nasuňte otvory v časti na nohy (3) na pevné čapy na kresle (4)

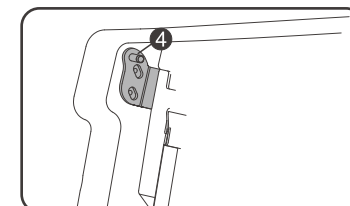
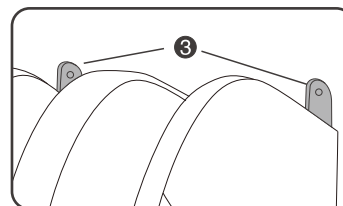

- zasuňte pribalené poistné závlačky na každý čap pre uchytenie časti nôh

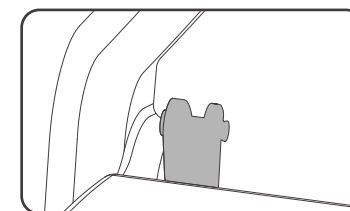
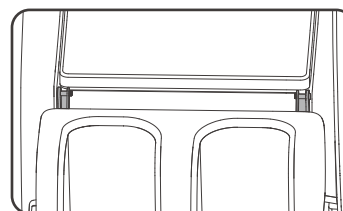

Príprava pred použitím

Inštalácia chrbtovej opierky a vankúša:

- spojte chrbtovú opierku so zipsom na vrchu kresla
- spojte vankúš pomocou suchého zipsu s opierkou



- spojte chrbtovú opierku pomocou zipsov po oboch stranách kresla

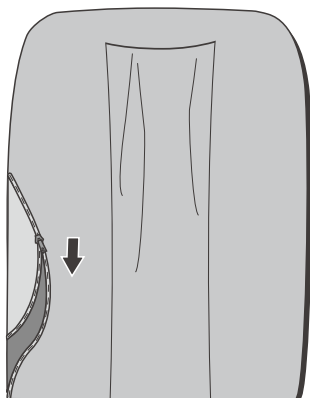

Príprava pred použitím

Pripojenie diaľkového ovládania (ak už nie je zapojené)

- Zapojte kábel s konektorom ku káblu pod sedacou časťou.

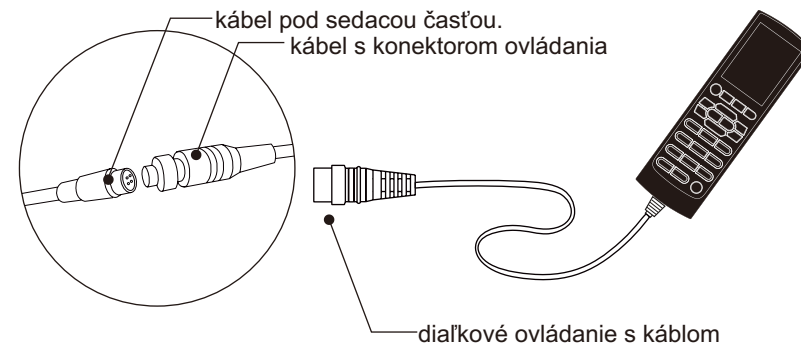

Pripojenie napájacieho kábla

- Pripojte napájací kábel do konektora v kresle, zapnite hlavný vypínač.

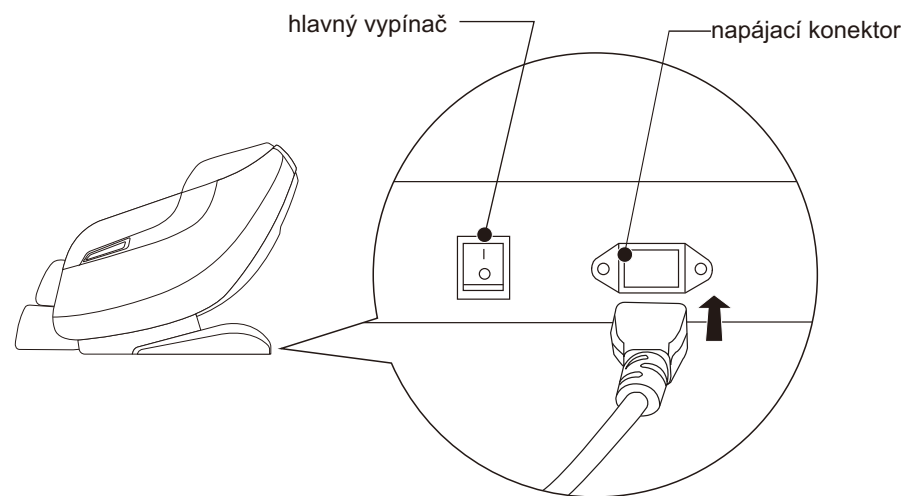

Čistenie a údržba

Spôsob čistenia

Prosím dodržujte nasledovné inštrukcie pri čistení povrchov na kresle

- uistite sa, že zariadenie je vypnuté a odpojené od napájacej siete
- na čistenie použite jemnú mikrovláknovú útierku namočenú vo vlažnej vode
- mierne vlhkou útierkou očistite povrchy, z útierky nesmie tiecť a kvapkať voda
- povrch môžete následne vysušiť jemnou suchou útierkou

POZOR!

- nepoužívajte alkoholové, benzínové ani iné chemické čistiace prostriedky
- nesaďte povrch fénom ani iným teplovzdušným zariadením
- nežehlite žiadny povrch kresla
- pri údržbe vždy odpojte zariadenie z elektrickej siete
- použite ochranný obal proti prachu ak kreslo dlhodobo nevyužívate
- dávajte pozor na riflovinu a farebné oblečenie, ktoré môže zanechať zafarbenie na povrchu kresla, vyvarujte sa takémuto oblečeniu
- pri nadmernom znečistení utrite produkt jemnou hubkou namočenou v slabom saponáte, najskôr vyskúšajte na malom kúsku na menej viditeľnom mieste.
- Voda na čistenie nesmie mať viac ako 40 stupňov



Nepoužívajte čistiace prostriedky.



Tepnota vody nesmie prekročiť 40 stupňov.

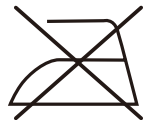

Nežehlite žiadnu časť ani povrch.

Riešenie problémov

Pozrite si a skontrolujte zoznam možných príčin pri riešení problémov

Ak sa vyskytuje a pretrváva neprirodzené správanie sa kresla, prestaňte zariadenie používať aby ste zamedzili ďalšiemu poškodeniu. Odpojte zariadenie zo siete a kontaktujte svojho predajcu.

Problém	Možný dôvod / riešenie	
Masážne hlavice idú hore a ostanú stát.	Po ukončení automatického masážneho programu sa hlavice presunú do najvyššej polohy aby neprekážali po masáži.	Bežný prevádzkový zvuk, nejedná sa o vadu
Hluk počas masáže	<ul style="list-style-type: none">- zvuk poklepávania pri masáži- zvuk trenia masážnych hlavíc o textilné časti- zvuk pohybu masážnych hlavíc pri pohybe- zvuk počas nafukovania vzduchových vankúšov- zvuk počas práce vzduchovej pumpy- zvuk počas vyfukovania vzduchových vankúšov- zvuk počas polohovania masážneho kresla	
Masážne hlavice zostanú stát počas masáže.	<ul style="list-style-type: none">- sila pôsobiaca na hlavice je príliš vysoká, spôsobené nadmernou záťažou, hlavice prerušia masáž.- pri pohybe hlavíc mierne nadvihnite telo, alebo zmeňte polohu kresla viac do sedacej polohy. (hlavne pri užívateľoch s hmotnosťou nad 100kg dávajte pozor pri používaní, prednostne používajte kreslo v polohe po sediačky pre menšiu záťaž)	Ak po prekontrolovaní všetkých možných dôvodov kreslo stále neprepracuje správne, prestaňte ho okamžite používať.
Po stlačení vypínača na masážnom kresle nezačne pracovať, alebo sa ani nezapne..	<ul style="list-style-type: none">- Prosím skontrolujte nasledovné:<ol style="list-style-type: none">1. Je správne pripojený napájací kábel?2. Je zadný hlavný vypínač zapnutý - poloha ON?	
Napájací kábel, alebo napájací konektor sa prehrieva	<ul style="list-style-type: none">- KRESLO IHNEĎ PRESTAŇTE POUŽÍVAŤ!	
	<ul style="list-style-type: none">- Kontaktujte svojho dodávateľa a popíšte mu závalu	
	<ul style="list-style-type: none">- Nerozoberajte a neopravujte kreslo bez predošlej komunikácie s predajcom, ktorý určí ďalší postup.	

Špecifikácia

Model	Damico Bravo R652
Menovité napätie	220-240V~
	50-60Hz
Menovitý príkon	140W
Pracovný čas	Predvolené 20 minút voliteľné 10/20/30 minút
Rozmer horná poloha	1380(L)×750(W)×1100(H)mm
Rozmer dolná poloha	1660(L)×750(W)×980(H)mm

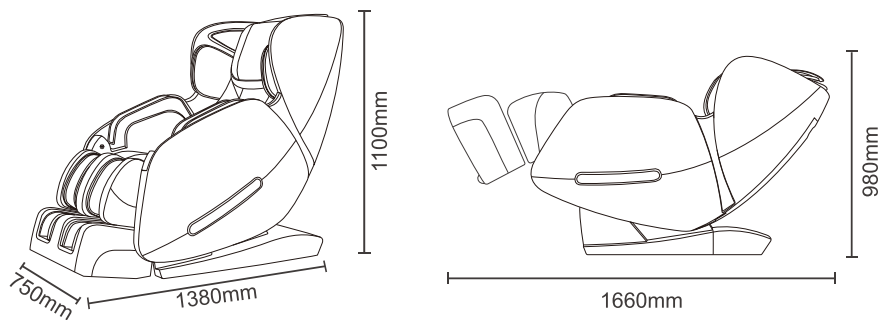

Dovozca pre SR a ČR:
Damico s.r.o.
Zlievarenská 1
91702 Trnava

www.damico.sk www.masaznekresla.com